

Цінник на теплообмінники високого тиску типу TUP-1

Площа теплообміну, м ²	TUP-1 Dn 08-18			
	Довжина L, мм	*Потужність, кВт	Розмір труби	**Ціна теплообмінника з ПДВ
1,2	600	4	Dn 08 ск	391
1,6	815	5		430
2,0	1010	6		469
2,3	1200	7		508
2,5	1300	8		547
2,7	1400	8		587
3,0	1520	9		626

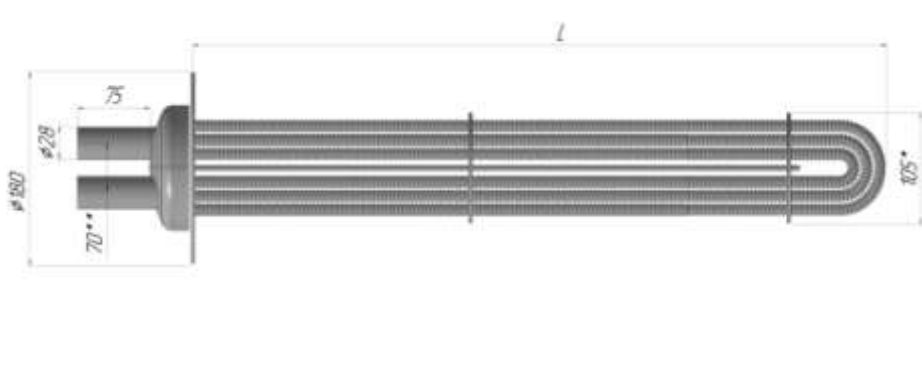

*Розмір для довідок

Цінник на теплообмінники високого тиску типу TUP-2

Площа теплообміну, м ²	TUP-2 Dn 08-30			
	Довжина L, мм	*Потужність, кВт	Розмір труби	**Ціна теплообмінника з ПДВ
1,6	500	5	Dn 08 ск	505
2,0	600	6		556
2,5	800	8		606
3,0	940	9		657
3,4	1055	10		707
4,0	1240	12		758
4,4	1360	13		808
5,0	1540	15		859
5,5	1700	17		909

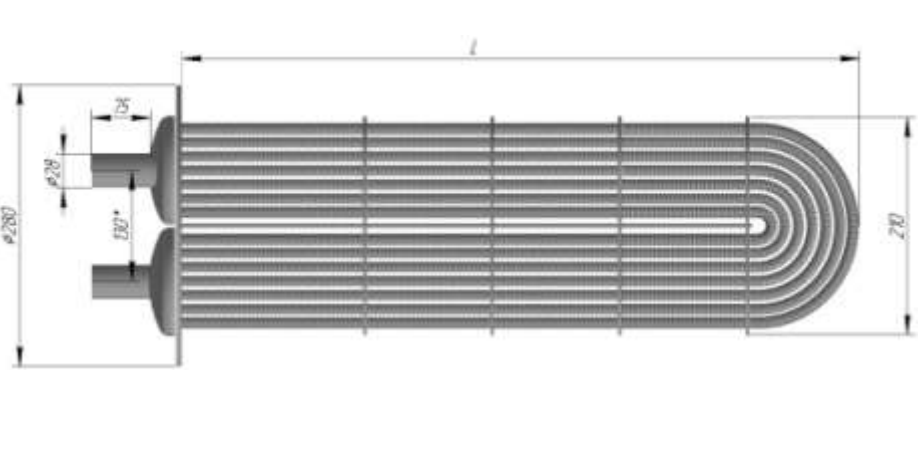

*Потужність вказана для теплоносія фреон R22 і температурного напору 20° С

Максимальний тиск 3,0 МПа

**Ціни, вказані в умовних одиницях. Одна умовна одиниця дорівнює одному євро.

Оплата проводиться за курсом НБУ на дату оплати